

Daljinski upravljač FB 100



BOSCH

Upute za korištenje namijenjene korisnicima

Štovani kupče,

Daljinski upravljač je „mozak“ Vaše instalacije grijanja. Tvornički smo ga tako postavili da njegove postavke odgovaraju većini instalacija. Na taj način njegovo dnevno posluživanje ne predstavlja nikakav problem. Veliki i pregledni zaslon na daljinskom upravljaču daje Vam „pregledan tekst“ i prikazuje sve za Vas relevantne informacije.

Toplina s programom

Pomoću daljinskog upravljača možete postaviti vrijeme kada želite da Vam kuća bude ugodno topla. Već smo Vam unijeli različite scenarije između kojih možete birati po volji.

Primjer: Zaposleni ste te tijekom dana niste kod kuće? U tom slučaju možda samo na večer i ujutro želite puni komfor topline. Preko dana možete uštedjeti na energiji tako da instalaciju stavite u „štedni režim“, a noću se grijanje još više snižava., a noću se grijanje još više snižava. No možda imate sasvim drugačije potrebe, jer ste cijeli dan kod kuće? Kakav god bio Vaš stil života ili Vaše navike - instalacija grijanja će se prilagoditi Vašim potrebama.

Čak i u nepredvidivim situacijama pruža: 100%-tni komfor

Ponekada dođete prije kući nego što ste planirali te biste htjeli kuću zagrijati, makar je Vaš sustav grijanja u „štednom režimu“? U tom slučaju morate samo pritisnuti jednu tipku nakon čega će Vaš daljinski upravljač odmah prebaciti u režim. „grijanja“. U kratko vrijeme će u Vašem domu opet biti uobičajeno toplo. Drugi primjer: Želite se tuširati, a Vaša instalacija grijanja je još u „štednom režimu“? I ovdje dovoljan samo jedan pritisak gumba. Voda će se zagrijati, a Vi ćete već u kratkom roku moći uživati u svom toplom tušu. Ovisno o načinu pripreme tople vode se „štedni režim“ nakon pola sata ili nakon sat vremena automatski ponovno uključuje.

Solarna optimizacija za grijanje

Uz pomoć našeg patentiranog postupka „SolarInside-ControlUnit“ možete dodatno uštedjeti na energiji prilikom pripreme tople vode. Informacije o solarnom prinosu možete dobiti u info-izborniku daljinskog upravljača.

Ove upute za rukovanje

Ove upute za rukovanje sadrže najvažnije informacije o svakodnevnoj uporabi daljinskog uređaja.

Popis drugih interesantnih funkcija daljinskog upravljača možete pronaći u poglavlju 6.

Ukoliko želite „dublje uroniti u tematiku“, možete u opsežnim uputama za instalaciju i rukovanje pronaći detaljan opis svih raspoloživih funkcija.

Stručni pojmovi će biti objašnjeni na kraju ovih uputa za rukovanje.

Želimo Vam puno zadovoljstva s Vašim novim Bosch proizvodom. Vaš Bosch tim

Sadržaj

1	Objašnjenje simbola i upute za sigurnost	4
1.1	Objašnjenje simbola	4
1.2	Upute za siguran rad	4
2	Podaci uz daljinski upravljač	5
2.1	CE-Izjava o usklađenosti	5
2.2	Zbrinjavanje u otpad	5
2.3	Čišćenje kućišta	5
3	Prikaz na zaslonu	6
4	Posluživanje sa zatvorenim preklopnim poklopcem	8
4.1	Elementi za rukovanje	8
4.2	Ako Vam je prehladno ili pretoplo	10
4.3	Ukoliko program grijanja želite povremeno promijeniti	10
4.4	Ukoliko program grijanja vode želite povremeno promijeniti	11
5	Posluživanje s otvorenim preklopnim poklopcem	12
5.1	Elementi za rukovanje	12
5.2	Trajno mijenjanje temperatura prostorije za program grijanja	14
5.3	Konstantna temperatura prostorije	16
5.4	Odabir i prilagodba programa za grijanje	17
5.4.1	Aktiviranje programa grijanja	18
5.4.2	Individualna prilagodba programa grijanja	18
5.4.3	Vraćanje programa grijanja na osnovne postavke	20
5.5	Postavljanje programa za godišnji odmor	21
5.5.1	Postavljanje početka godišnjeg odmora	21
5.5.2	Postavljanje kraja godišnjeg odmora	22
5.5.3	Pokretanje programa godišnjeg odmora	22
5.5.4	Deaktiviranje programa za godišnji odmor	22
5.6	Mijenjanje datuma i vremena na satu	23
6	Informacije o drugim funkcijama	24
7	Zaštita okoliša	25
8	Otklanjanje smetnji	26
8.1	Otklanjanje „osjetenih“ smetnji	26
8.2	Prikaz otklanjanje smetnji	28
9	Upute za uštedu energije	29
10	Struktura izbornika	30
	Stručni pojmovi	32

1 Objašnjenje simbola i upute za sigurnost

1.1 Objašnjenje simbola

Upute upozorenja



Upute za sigurnost u tekstu označene su trokutom sa sivom pozadinom.



Ukoliko se pojavi opasnost od struje se na mjestu uskličnika u trokutu upozorenja pojavljuje simbol munje.

Signalne riječi na početku sigurnosne napomene označavaju način i težinu posljedica koje prijete ukoliko se ne primjenjuju mjere za sprječavanje opasnosti.

- **NAPOMENA** znači da se mogu pojaviti manje materijalne štete.
- **OPREZ** znači da se mogu pojaviti manje do srednje ozljede.
- **UPOZORENJE** znači da se mogu pojaviti teške ozljede.
- **OPASNOST** znači da se mogu pojaviti teške ozljede.

Važne informacije



Važne se informacije, koje ne znače opasnost za ljude ili stvari, označavaju simbolom koji je prikazan u nastavku teksta. One su ograničene linijama, iznad i ispod teksta.

Daljnji simboli

Simbol	Značenje
▶	Korak radnje
→	Uputnica na druga mjesta u dokumentu ili na druge dokumente.
•	Nabranjanje/Upis iz liste
–	Nabranjanje/Upis iz liste (2. razina)

tab. 1

1.2 Upute za siguran rad

- ▶ Za besprijekorno funkcioniranje poštujujte ove upute.
- ▶ Opasnost od opekline zbog toplinske dezinfekcije:
Toplinsku dezinfekciju s temperaturama iznad 60 °C samo koristiti nakon što su svi stanari obaviješteni da postoji opasnost od opekline. U tom vremenu nemojte po mogućnosti koristiti toplu vodu.
- ▶ U slučaju opasnosti od smrzavanja ostavite uređaj uključen i pridržavajte se napomena za zaštitu od smrzavanja.

Štete nastale pogrešnim rukovanjem

Greške u rukovanju mogu dovesti do ozljeda osoba i/ili oštećenja instalacije:

- ▶ Osigurajte se da se djeca ne služe ili igraju daljinskim upravljačem.
- ▶ Pazite da daljinskom upravljaču imaju pristup samo one osobe, koje znaju njime pravilno rukovati.

2 Podaci uz daljinski upravljač

2.1 CE-Izjava o usklađenosti

Po konstrukciji i ponašanju u pogonu ovaj proizvod odgovara smjernicama, kao i dopunskim nacionalnim zahtjevima. Usklađenost je dokazana CE-znakom.

Možete zatražiti izjavu o usklađenosti proizvoda. Kontakt-adresu na koju se možete obratiti pronaći ćete na zadnjoj stranici ovih uputa.

2.2 Zbrinjavanje u otpad

- ▶ Zbrinite ambalažu na ekološki prihvatljiv način.

2.3 Čišćenje kućišta

- ▶ Kućište daljinskog upravljača prema potrebi prebrišite mokrom krpom te pritom nemojte koristiti oštra i nagrizajuća sredstva za čišćenje.

3 Prikaz na zaslonu

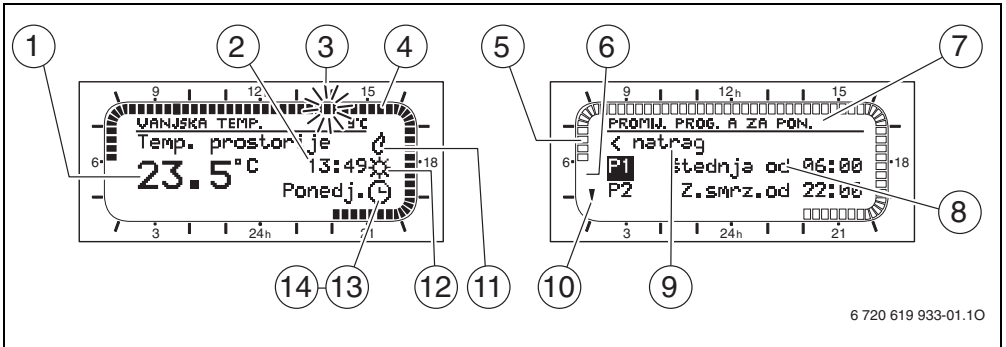

Sl. 1 Simboli na zaslonu (primjeri prikaza)

Poz.	Simbol	Naziv	Tumačenje
1	23.5 °C	Prikaz temperature	Trenutna ili željena temperatura prostorije.
2	13:49 Ponedj.	Sat i dan u tjednu	Trenutno vrijeme i dan u tjednu.
3		Treptajući segment	Trenutno vrijeme (1 segment = 15 minuta, ovdje 13:45 sati do 14:00 sati) ili vrijeme uklapanja u programu grijanja.
4		Puni segmenti	Vremensko razdoblje načina rada Grijanje (visoka temperatura prostorije), 1 segment = 15 minuta.
5		Prazni segmenti	Vremensko razdoblje načina rada Štednja (srednja temperatura prostorije), 1 segment = 15 minuta.
6		Nema segmenta	Vremensko razdoblje načina rada Z.od smrzavanja (niska temperatura prostorije).
7	PROMIJ. PROG. A ZA PON.	Zaglavlje	Naziv nadređene razine izbornika, programa, itd.
8	< natrag P1 Štednja od 06:00 P2 Z.smrz. od 22:00	3 retka za tekst	Točke izbornika, info-tekstovi, podesive vrijednosti, itd.
9	< natrag	Vraćanje natrag	Vrati se u nadređenu razinu izbornika.
10	▲ ▼	Daljnji tekstovi	Ukoliko se prikazani tekst sastoji od više od 3 retka, to će biti naznačeno pomoću strelica. Ostali tekst se vidi okretanjem gumba za izbor.
11		Rad plamenika	Uređaj za grijanje radi.
12		Režim rada	Trenutna vrsta režima Grijanje / Štednja / Z.od smrzavanja.
13		Automatski režim	Automatsko prebacivanje između režima rada prema zadanim vremenima za prebacivanje sukladno programu grijanja.
14		Godišnji odmor	Program za godišnji odmor je aktiviran.



tab. 2 Simboli na zaslonu

4 Posluživanje sa zatvorenim preklopnim poklopcem

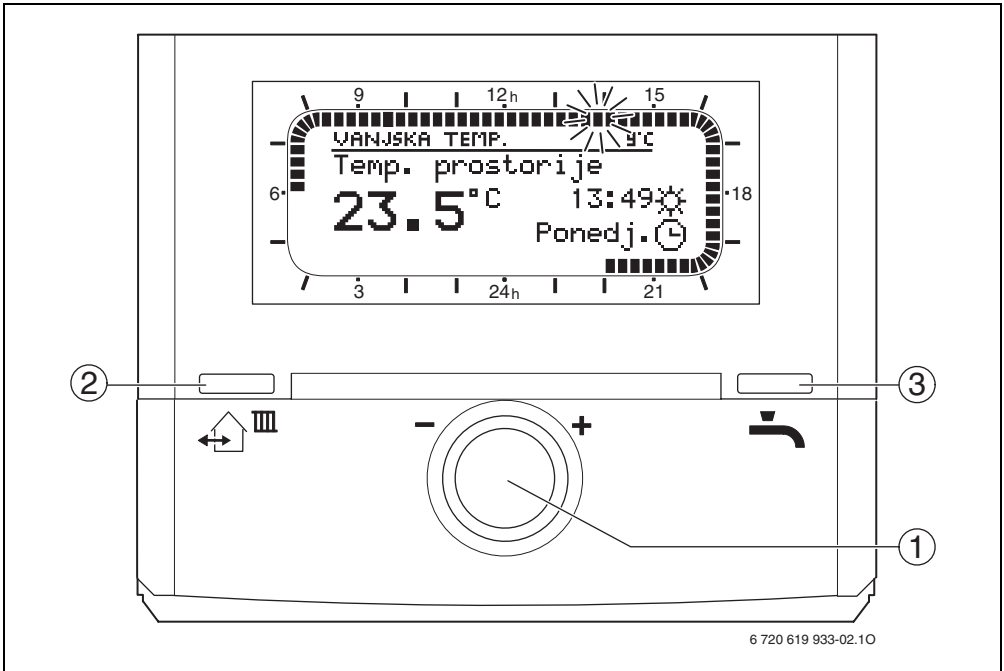
4.1 Elementi za rukovanje

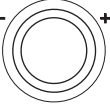

Sl. 2 Elementi rukovanja kod zatvorenog preklopnog poklopca.

Poz.	Element	Naziv	Tumačenje
1		Dugme za izbor	<ul style="list-style-type: none"> • Pritisnite gumb za izbor: Temperaturu prostorije privremeno promijeniti. • Pritisnite dugme za izbor: Potvrdite postavku.
2		Tipka „dolazak/odlazak“	Pokreni odmah slijedeći režim rada Grijanje / Štednja / Z.od smrzavanja programa grijanja. Time se program grijanja privremeno mijenja.
3		Tipka „topla voda odmah“	Odmah aktiviraj pripremu tople vode. Time se program grijanja tople vode privremeno mijenja.

tab. 3 Elementi rukovanja kod zatvorenog preklopnog poklopca.

4.2 Ako Vam je prehladno ili pretoplo



Željena temperatura prostorije je orijentacijska vrijednost koju daljinski upravljač pokušava postići. Dakle mogu se pojaviti razilaženja od stvarno postignute temperature prostorije.

Trenutnu temperaturu možete očitati sa zaslona.

Prikaži postavke temperature

- ▶ Dugme za izbor  okrenuti za jedan preskok.

Privremeno promijeni postavke temperature

Kod zatvorenog preklopnog poklopcia možete pomoću dugmeta za izbor  privremeno promijeniti temperaturu prostorije.



Temperaturu prostorije možete i trajno promijeniti (→ poglavlje 5.2).

- ▶ Okretati dugme za izbor dok se ne pojavi željena temperatura prostorije. Trepti prikaz temperature.

-ili-

- ▶ Okrenuti gumb za izbor kako biste grijanje stavili na **TOPLIJE** ili **HLADNIJE**. Strelice za oznaku pozicije na prikaznom stupu trepte.
- ▶ Pritisnite dugme za izbor. Izmjena je valjana do slijedećeg vremena prebacivanja Vašeg programa grijanja. Nakon toga vrijede ponovno postavke programa grijanja.

4.3 Ukoliko program grijanja želite povremeno promijeniti

Ako idete ranije u krevet, stan napuštate na dulje vrijeme ili se ranije vraćate kući, možete uz pomoć tipke  odmah pokrenuti sljedeći režim rada **Grijanje / Štednja / Z.od smrzavanja** programa grijanja. Time se program grijanja privremeno mijenja sve dok se ne postigne slijedeća vremenska točka za prebacivanje.



Sklopka režima rada ispod preklopnog poklopcia mora biti prebačena za poziciju **auto** (→ sl. 3 [2], str. 12).

Pokreni „dolazak/odlazak“

- ▶ Kratko pritisnuti tipku . Odmah se pokreće slijedeći režim rada **Grijanje / Štednja / Z.od smrzavanja** programa za grijanje. Na zaslonu će se prikazati promjena.

Funkciju „dolazak/odlazak“ prije vremena deaktivirati

- ▶ Kratko pritisnuti tipku . Funkcija „dolazak/odlazak“ je deaktivirana i daljinski upravljač opet radi prema programu grijanja.

4.4 Ukoliko program grijanja vode želite povremeno promijeniti

Želite se tuširati, a Vaša instalacija grijanja je još u „štednom režimu“. Pritiskom tipke  možete odmah započeti pripremu tople vode. Time se program grijanja tople vode privremeno mijenja.

Pokreni funkciju „topla voda odmah“

- ▶ Kratko pritisnuti tipku .
Na zaslonu će se prikazati promjena.
 - Kod pripreme tople vode sa spremnikom tople vode se voda 60 minuta grije dok ne postigne postavljenu temperaturu.
 - Kod pripreme tople vode s kombiniranim uređajem za grijanje je komforni režim aktiviran 30 minuta.



Dodatne informacije o komfor režimu možete pročitati u uputama za rukovanje uređajem za grijanje.

Prijevremeno prekidanje funkcije „topla voda odmah“



- ▶ Kratko pritisnuti tipku .
Funkcija „topla voda odmah“ je deaktivirana te ponovno radi program grijanja vode.

5 Posluživanje s otvorenim preklopnim poklopcem

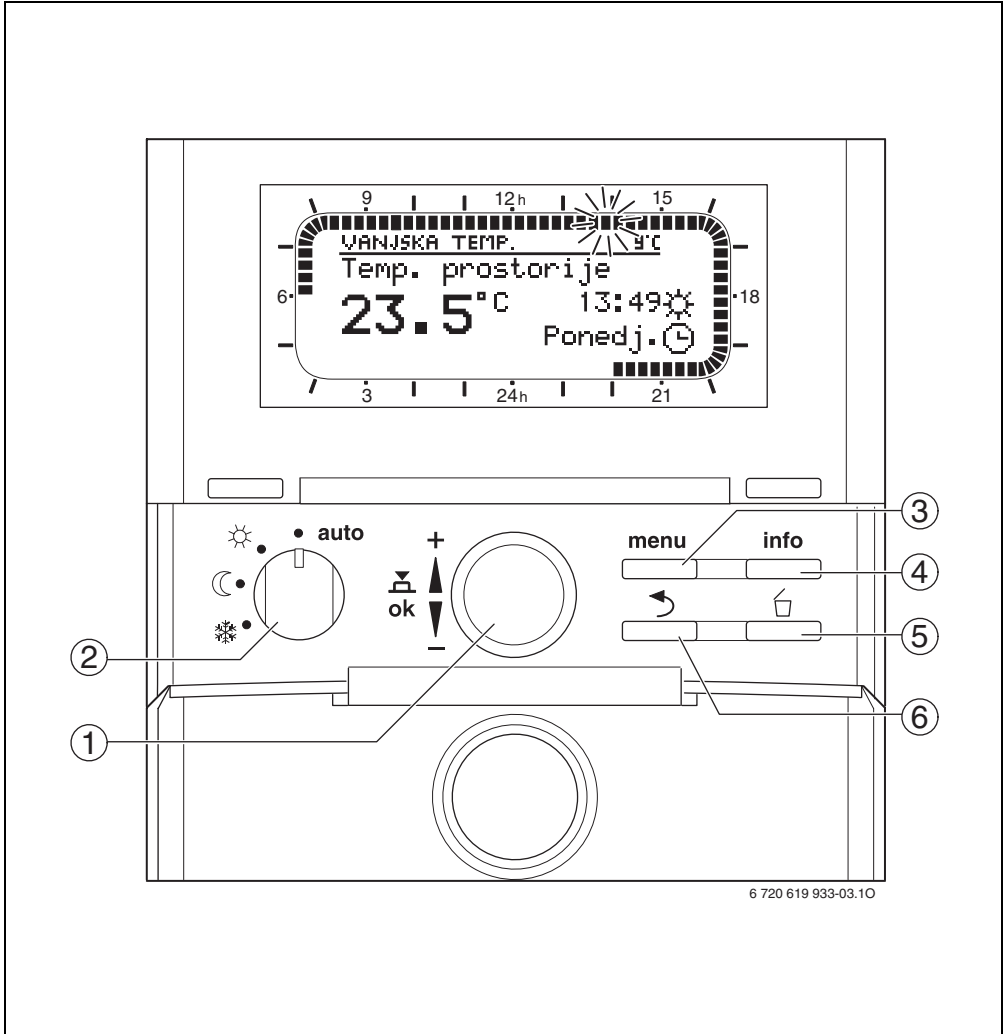
5.1 Elementi za rukovanje

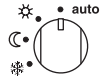

Sl. 3 Elementi rukovanja kod otvorenog preklopnog poklopcem

Poz.	Element	Naziv	Tumačenje
1		Dugme za izbor	<ul style="list-style-type: none"> • Okrenite dugme za izbor: <ul style="list-style-type: none"> – Temperaturu prostorije privremeno promijeniti. – Kretanje po izborniku i mijenjanje vrijednosti. • Pritisnite dugme za izbor: <ul style="list-style-type: none"> – Otvorite izbornik. – Potvrdite postavku.
2		Sklopka za izbor režima	<ul style="list-style-type: none"> • auto: Grijanje prema programu grijanja. • ☀ / ☾ / ❄ : Stalno grijanje u skladu s režimom rada Grijanje / Štednja / Z.od smrzavanja (program grijanja je deaktiviran).
3	menu	Tipka izbornika	Otvaranje i zatvaranje glavnog izbornika.
4	info	Info-tipka	Otvaranje i zatvaranje info izbornika. Prikaz trenutnih informacija o instalaciji grijanja, npr. grijanje, solar.
5		Tipka „brisanje“	Brisanje/poništanje vrijednosti u izborniku.
6		Tipka „natrag“	Vrati se u nadređenu razinu izbornika.

tab. 4 Elementi rukovanja kod otvorenog preklopnog poklopa

5.2 Trajno mijenjanje temperatura prostorije za program grijanja

Daljinski se upravljač sastoji od 3 temperaturne razine za regulaciju temperature prostorije:

- ☀ **Grijanje:** 21 °C (osnovna postavka)
Područje postavljanja 0,0 °C ... 30,0 °C, ali više od štednje
- ☾ **Štednja:** 15 °C (osnovna postavka)
Područje postavljanja 0,0 °C ... 30,0 °C, ali više od smrzavanja i niže od grijanja
- ❄ **Z.od smrzavanja:** 5 °C (osnovna postavka)
Područje postavljanja 0,0 °C ... 30,0 °C, ali niže od štednje

Ukoliko želite na duže razdoblje promijeniti temperaturu prostorije, molimo postupite prema slijedećim koracima:

Prikaži postavljene temperaturne razine

- ▶ Otvoriti poklopac.
- ▶ Sklopke za režime rada redom staviti na pozicije ☀ / ☾ / ❄
Prikazat će se postavljene temperature prostorije.



Sklopku za režime rada nakon toga ponovno vratite u početni položaj **auto**. Samo tada moguće je automatsko mijenjanje temperaturnih razina unutar jednog programa grijanja.

Promijeni postavljene temperaturne razine

- ▶ Pritisnuti tipku izbornika.
Prikazat će se **OSNOVNI IZBORNIK**, označena je točka izbornika **Godišnji odmor**.

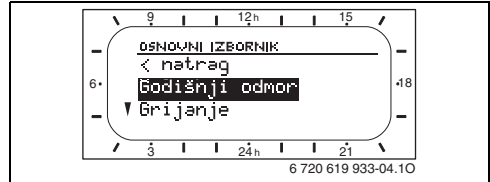

Sl. 4 Točka izbornika **Godišnji odmor**

- ▶ Okrenite gumb za izbor kako biste označili točku izbornika **Grijanje**.

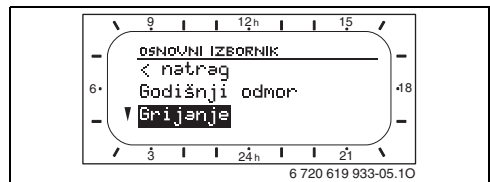

Sl. 5 Točka izbornika **Grijanje**

- ▶ Pritisnite dugme za izbor.
Prikazat će se **GRIJANJE**, označena je točka izbornika **Program**.

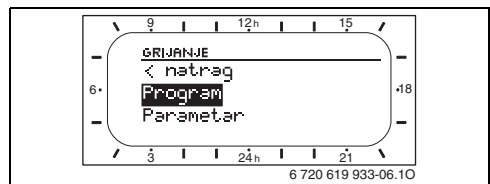

Sl. 6 Točka izbornika **Program**

- ▶ Okrenite gumb za izbor kako biste označili točku izbornika **Parametar**.

- ▶ Pritisnite dugme za izbor.
Prikazat će se **GRIJANJE PARAMETAR**, označena je točka izbornika **Temp. razine**.

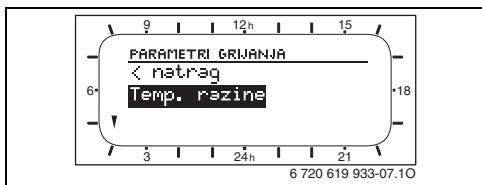

Sl. 7 Točka izbornika **Temp. razine**

- ▶ Pritisnite dugme za izbor.
Prikazat će se **TEMP. RAZINE**, označena je točka izbornika **Grijanje**.



Sl. 8 Točka izbornika **Grijanje**

Primjer: Promjerna temperaturnog izbornika štednja

- ▶ Okrenite gumb za izbor kako biste označili točku izbornika **Štednja**.
- ▶ Pritisnite dugme za izbor.
Treperi polje za unos željene temperature prostorije.

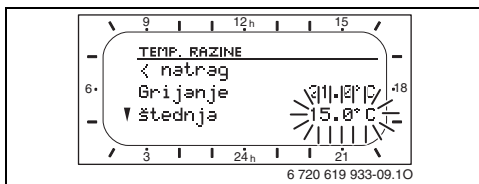

Sl. 9 Polje za unos željene temperature prostorije

- ▶ Okrećite gumb za izbor i postavite željenu temperaturu prostorije.
- ▶ Pritisnite tipku za izbor kako biste potvrdili postavku.
Ponovno je označena točka izbornika **Štednja**.
- ▶ Okrećite gumb za izbor kako biste postavke **Grijanje** i **Z.od smrzavanja** izmijenili na isti način.

-ili-

- ▶ Za izlazak iz izbornika pritisnite tipku izbornika.
Daljinski upravljač radi s izmijenjenim postavkama.

5.3 Konstantna temperatura prostorije



Sklopku za režime rada po mogućnosti ostavite na poziciji **auto**. Samo na taj način možete koristiti sav komfor koji Vam nudi program grijanja.

No ukoliko za duže razdoblje želite zadati konstantnu temperaturu prostora, možete odabrati postavku takozvanog stalnog režima rada pomoću sklopke za odabir režima rada.

Moguće su slijedeće stalne postavke temperature prostora:

- ☀: **Grijanje** u stalnom režimu
Daljinski upravljač konstantno regulira na postavljenu (visoku) temperaturu prostorije režima rada **Grijanje**. Osnovna postavka: 21 °C.
- ☺: **Štednja** u stalnom režimu
Daljinski upravljač konstantno regulira na postavljenu (srednju) temperaturu prostorije režima rada **Štednja**. Osnovna postavka: 15 °C.
- ❄: **Zaštita od smrzavanja** u stalnom pogonu
Daljinski upravljač konstantno regulira na postavljenu (nisku) temperaturu prostorije režima rada **Z.od smrzavanja**. Osnovna postavka: 5 °C. Kada je grijanje uključeno na uređaju za grijanje, osigurana je zaštita od smrzavanja za instalaciju grijanja. Pridržavajte se ostalih napomena u uputama za rukovanje uređaja za grijanje.

- ▶ Otvoriti poklopac.
- ▶ Sklopku za režime rada staviti na željenu poziciju.



Postavljenu temperaturu možete promijeniti dugmetom za izbor (→ poglavlje 4.2). Okretanjem sklopke za režime rada ponovno se poništava izmijenjena temperatura.



POZOR: Pazite na podnosivost niskih temperatura prostorije za biljke i životinje.

5.4 Odabir i prilagodba programa za grijanje

Tvornički su postavljeni različiti programi grijanja koji odgovaraju većini slučajeva. Program A (npr. za obitelji) već je aktiviran.

U ovom poglavlju možete saznati kako možete aktivirati drugi program grijanja te kako aktivirani program grijanja možete individualno postaviti.

Program	Osnovne postavke programskih točki P1 do P6										
	Dan		Vrijeme ukla-panja P1		Vrijeme ukla-panja P2		Vrijeme ukla-panja P3		Vrijeme ukla-panja P4		Vrijeme ukla-panja P5 i P6
Program A (npr. za obitelji) tvornički je aktiviran	ponedjeljak do četvrtak	☀	06:00	❄	22:00	-	-	-	-	-	-
	petak	☀	06:00	❄	23:30	-	-	-	-	-	-
	subota	☀	07:00	❄	23:30	-	-	-	-	-	-
	nedjelja	☀	08:00	❄	22:00	-	-	-	-	-	-
Program B (npr. za one koji rade preko dana)	ponedjeljak do četvrtak	☀	06:00	☾	8:00	☀	17:00	❄	22:00	-	-
	petak	☀	06:00	☾	8:00	☀	17:00	❄	23:30	-	-
	subota	☀	07:00	❄	23:30	-	-	-	-	-	-
	nedjelja	☀	08:00	❄	22:00	-	-	-	-	-	-
Program C (npr. za starije)	svi dani	☀	07:00	☾	23:00	-	-	-	-	-	-

tab. 5 Osnovne postavke programa grijanja A, B i C.

- ☀ **Grijanje** 21 °C (osnovna postavka)
- ☾ **Štednja** 15 °C (osnovna postavka)
- ❄ **Z.od smrzavanja** 5 °C (osnovna postavka)



Mogućnosti postavljanja programa grijanja objasniti ćemo Vam na primjeru **Programa A**.

5.4.1 Aktiviranje programa grijanja

- ▶ Otvoriti poklopac.
- ▶ Pritisnuti tipku izbornika.
Prikazat će se **OSNOVNI IZBORNIK**, označena je točka izbornika **Godišnji odmor**.
- ▶ Okrenite gumb za izbor kako biste označili točku izbornika **Grijanje**.
- ▶ Pritisnite dugme za izbor.
Prikazat će se **GRIJANJE**, označena je točka izbornika **Program**.
- ▶ Pritisnite dugme za izbor.
Prikazat će se **PROGRAM GRIJANJA**, označena je točka izbornika **Pokrenuti**.

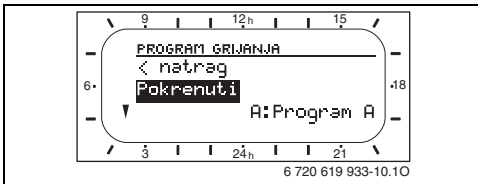

Sl. 10 Točka izbornika **Pokrenuti**

- ▶ Pritisnite dugme za izbor.
Treperi polje za unos programa grijanja.
- ▶ Okrenite gumb za odabir programa grijanja, npr. **A: Program A** ili **B: Program B**.
- ▶ Pritisnite tipku za izbor kako biste potvrdili izabranu postavku.
Ponovno je označena točka izbornika **Pokrenuti**.
- ▶ Za izlazak iz izbornika pritisnite tipku izbornika.
Daljinski upravljač radi s odabranim programom grijanja.

5.4.2 Individualna prilagodba programa grijanja

Ukoliko postavke (razina temperature ili vremena uklapanja) ne odgovaraju Vašim potrebama, možete izmijeniti program grijanja.

- ▶ Otvoriti poklopac.
- ▶ Pritisnuti tipku izbornika.
Prikazat će se **OSNOVNI IZBORNIK**, označena je točka izbornika **Godišnji odmor**.
- ▶ Okrenite gumb za izbor kako biste označili točku izbornika **Grijanje**.
- ▶ Pritisnite dugme za izbor.
Prikazat će se **GRIJANJE**, označena je točka izbornika **Program**.
- ▶ Pritisnite dugme za izbor.
Prikazat će se **PROGRAM GRIJANJA**, označena je točka izbornika **Pokrenuti**.
- ▶ Okrenite gumb za izbor kako biste označili točku izbornika **Promijeniti**.

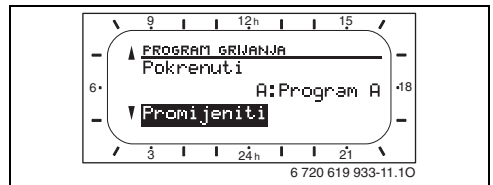

Sl. 11 Točka izbornika **Promijeniti**

- ▶ Pritisnite dugme za izbor.
Prikazat će se **PROMIJENITI PROGR. GRIJANJA**, označena je točka izbornika **A: Program A**.
 - ▶ Okrenite gumb za izbor kako biste odabrali drugi program grijanja.
- ili-**
- ▶ Pritisnite dugme za izbor.
Prikazat će se **PROMIJENITI PROGRAMA A**, označena je točka izbornika **Zamijenjeno programom grijanja**.
 - ▶ Okrenite gumb za izbor kako biste označili željenu skupinu dana, npr. **Ponedjeljak**.
Na raspolaganju su sljedeće skupine dana:

- **Svi dani** (svi dani u tjednu zajedno)
 - **Po - Pe** (svi radni dani zajedno)
 - **Su - Ne** (subota i nedjelja zajedno)
 - **Ponedjeljak, Utorak ...** (svaki dan u tjednu pojedinačno)
- ▶ Pritisnite dugme za izbor.
Prikazat će se izbornik **PROMIJ. PROG. A ZA PON.**, označena je točka izbornika **P1**.

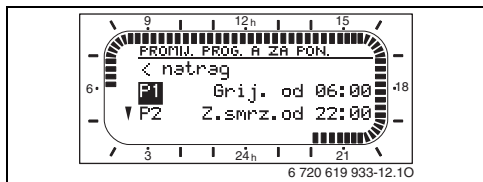

Sl. 12 Mijenjanje programa A u ponedjeljak (P1)

- ▶ Okrenite gumb za odabir kako biste odabrali neku drugu točku programa, npr. **P3**.

-ili-

- ▶ Pritisnite dugme za izbor.

Trepere prikaz segmenata i polje za unos vremena uklapanja za **P1**.

- ▶ Okrenite gumb za izbor kako biste postavili željeno vrijeme uklapanja, npr. **06:30**.

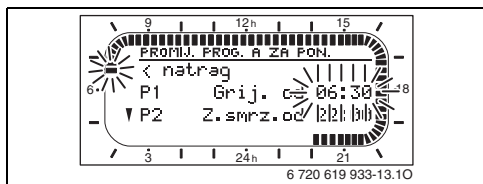

Sl. 13 Postavljanje vremena uklapanja

- ▶ Pritisnite tipku za izbor kako biste potvrdili postavku.
Trepere prikaz segmenata i polje za unos režima rada **P1**.

- ▶ Okrenite gumb za izbor kako biste odabrali drugi režim radan npr. **Štednja**.

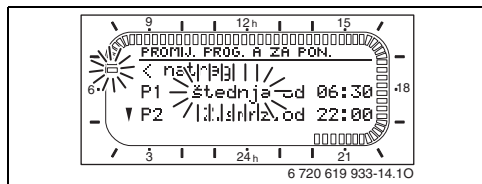

Sl. 14 Podešavanje načina rada

- ▶ Pritisnite tipku za izbor kako biste potvrdili postavku.
Označena je točka programa **P1**.
- ▶ Okrenite gumb za odabir kako biste odabrali neku drugu točku programa, npr. **P3**.

-ili-

- ▶ Za izlazak iz izbornika pritisnite tipku izbornika.

Daljinski upravljač radi s izmijenjenim postavkama.



Ukoliko ste izmijenili program grijanja koji nije bio aktiviran (osnovna postavka je **A: Program A**), morate odabrati i aktivirati odgovarajući program grijanja u izborniku **GRIJANJE** s točkom izbornika **Pokrenuti** (→ poglavlje 5.4.1).

5.4.3 Vraćanje programa grijanja na osnovne postavke

Ukoliko želite da Vaš program grijanja radi ponovno s tvorničkim postavkama, možete vratiti tvorničke postavke programa grijanja.

- ▶ Otvoriti poklopac.
 - ▶ Pritisnuti tipku izbornika.
Prikazat će se **OSNOVNI IZBORNIK**, označena je točka izbornika **Godišnji odmor**.
 - ▶ Okrenite gumb za izbor kako biste označili točku izbornika **Grijanje**.
 - ▶ Pritisnite dugme za izbor.
Prikazat će se **GRIJANJE**, označena je točka izbornika **Program**.
 - ▶ Pritisnite dugme za izbor.
Prikazat će se **PROGRAM GRIJANJA**, označena je točka izbornika **Pokrenuti**.
 - ▶ Okrenite gumb za izbor kako biste označili točku izbornika **Promijeniti**.
 - ▶ Pritisnite dugme za izbor.
Prikazat će se **PROMIJENITI PROGR. GRIJANJA**, označena je točka izbornika **A: Program A**.
 - ▶ Okrenite gumb za izbor kako biste odabrali drugi program grijanja.
- ili-**
- ▶ Pritisnite dugme za izbor.
Prikazat će se **PROMIJENITI PROGRAMA A**, označena je točka izbornika **Zamijenjeno programom grijanja**.

- ▶ Okrenite gumb za izbor kako biste označili točku izbornika **Vratiti na osnovno podešavanje**.

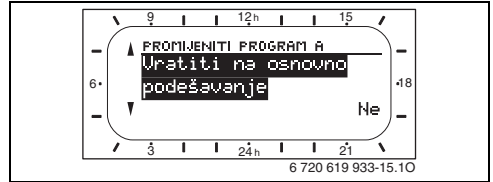

Sl. 15 Točka izbornika **Vratiti na osnovno podešavanje**

- ▶ Pritisnite dugme za izbor.
Treperi polje za unos **Ne**.
- ▶ Okrenite dugme za izbor kako biste postavili **Da**.
- ▶ Pritisnite tipku za izbor kako biste potvrdili postavku.
Pokazat će se poruka **Program grijanja A vraćen na osnovne postavke!**
- ▶ Pritisnite dugme za izbor.
Ponovno je označena točka izbornika **Vratiti na osnovno podešavanje**.
- ▶ Za izlazak iz izbornika pritisnite tipku izbornika.
Daljinski upravljač radi opet s osnovnom postavkom programa grijanja.

5.5 Postavljanje programa za godišnji odmor

Ukoliko nekoliko dana nećete boraviti u kući, možete odabrati program godišnjeg odmora tako da se za to vrijeme neće grijati.

Osnovni se program grijanja time ne mijenja. Zaštita od smrzavanja osigurana je i za vrijeme programa godišnjeg odmora.

Program godišnjeg odmora radi sa slijedećom osnovnom postavkom:

- **Grijanje: Z.od smrzavanja** ❄️



Osnovna postavka osigurava siguran rad uz štednju energije za vrijeme Vašeg godišnjeg odmora. Ukoliko ipak želite promijeniti osnovnu postavku, moguće načine postavljanja možete pronaći u detaljnom opisu za instalaciju i rukovanje.

5.5.1 Postavljanje početka godišnjeg odmora



Ukoliko postavite današnji datum, program godišnjeg odmora odmah će se pokrenuti.

U ostalim slučajevima program godišnjeg odmora započinje u 0:00 sati postavljenog dana.

- ▶ Otvoriti poklopac.
- ▶ Pritisnuti tipku izbornika. Prikazat će se **OSNOVNI IZBORNİK**, označena je točka izbornika **Godišnji odmor**.

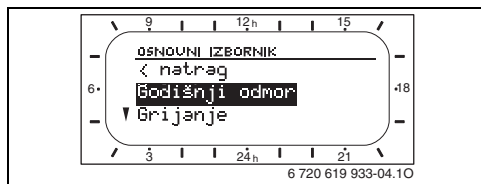

Sl. 16 Točka izbornika **Godišnji odmor**

- ▶ Pritisnite dugme za izbor. Prikazat će se izbornik godišnjeg odmora, označena je točka izbornika **Početak**.
- ▶ Pritisnite dugme za izbor. Treperi polje za unos godine.
- ▶ Okrenite dugme za izbor kako biste postavili godinu.
- ▶ Pritisnite tipku za izbor kako biste potvrdili postavku. Treperi polje za unos mjeseca.
- ▶ Molimo mjesec i dan postaviti na isti način kao i godinu. Nakon potvrde dana ponovno je označena točka izbornika **Početak**.

5.5.2 Postavljanje kraja godišnjeg odmora



Program za vrijeme godišnjeg odmora završava u 23:59 podešenog dana.

- ▶ Okrenite gumb za izbor kako biste označili točku izbornika **Kraj**.
- ▶ Pritisnite dugme za izbor.
Treperi polje za unos godine.
- ▶ Okrenite dugme za izbor kako biste postavili godinu.
- ▶ Pritisnite tipku za izbor kako biste potvrdili postavku.
Treperi polje za unos mjeseca.
- ▶ Molimo mjesec i dan postaviti na isti način kao i godinu.
Nakon potvrde dana ponovno je označena točka izbornika **Kraj**.

5.5.3 Pokretanje programa godišnjeg odmora

- ▶ Za izlazak iz izbornika pritisnite tipku izbornika.
Program godišnjeg odmora pokreće se postavljenog datuma.
- Za vrijeme trajanja godišnjeg odmora na zaslonu će biti prikazan  i kraj postavljenog godišnjeg odmora, npr. **GOD. ODMOR DO 30.09.2009.**
- Nakon isteka programa godišnjeg odmora daljinski upravljač ponovno radi s postavljenim programom grijanja.

5.5.4 Deaktiviranje programa za godišnji odmor

- ▶ Otvoriti poklopac.
- ▶ Pritisnuti tipku izbornika.
Prikazat će se glavni izbornik, označena je točka izbornika **Godišnji odmor**.
- ▶ Pritisnite dugme za izbor.
Prikazat će se izbornik godišnjeg odmora, označena je točka izbornika **Početak**.
- ▶ Pritisnite dugme za izbor.
Treperi polje za unos godine.
- ▶ Pritisnite tipku  za brisanje datuma početka godišnjeg odmora.
Zaslon prikazuje --.-.-.----
- ▶ Pritisnite tipku za izbor kako biste potvrdili postavku.
Time se također briše datum završetka godišnjeg odmora.
- ▶ Za izlazak iz izbornika pritisnite tipku izbornika.
Program za godišnji odmor je deaktiviran.

5.6 Mijenjanje datuma i vremena na satu



Nakon dužeg nestanka električne energije potrebno je na regulatoru vođenom vremenskim prilikama ponovno postaviti sat i datum.

Ostale informacije možete pročitati u uputama za rukovanje regulatorom.

6 Informacije o drugim funkcijama

Ove upute za rukovanje sadrže najvažnije informacije o svakodnevnoj uporabi daljinskog uređaja.

Ukoliko želite „dublje uroniti u tematiku“, možete u opsežnim uputama za instalaciju i rukovanje pronaći detaljan opis svih raspoloživih funkcija.

Tu primjerice možete pronaći podatke o slijedećim temama:

- Prikaz trenutnih informacija o Vašoj instalaciji grijanja.
- Privremeno mijenjanje slijedećeg vremena uklapanja programa grijanja.
- Korištenje daljnjih mogućnosti postavljanja programa grijanja, npr. mijenjanje naziva programa, postavljanje brzine zagrijavanja, itd.
- Prilagodba prikazanih informacija sa zaslona, npr. solarni prinos u zaglavlju zaslona, kontrast zaslona, format datuma, jezik, itd.
- Aktivirajte blokadu tipki kako ne bi došlo do rukovanja neovlaštenih osoba. Time onemogućavate neželjene izmjene temperature kao i neželjene izmjene individualnih postavki.

7 Zaštita okoliša

Zaštita okoliša predstavlja temeljno načelo Bosch Grupe.

Kvaliteta proizvoda, ekonomičnost i zaštita okoliša za nas predstavljaju ciljeve jednake vrijednosti. Strogo se poštuju zakoni i propisi za zaštitu okoliša.

Za zaštitu okoliša koristimo najbolju moguću tehniku i materijale, uz uzimanje u obzir stanovišta ekonomičnosti.

Ambalaža

Kod ambalažiranja držimo se sustava recikliranja koji su specifični za određene države te koje osiguravaju optimalnu reciklažu.

Svi korišteni materijali za ambalažu ne štete okolini i mogu se reciklirati.

Stari uređaj

Stari uređaji sadrže resurse koji se mogu ponovno upotrijebiti.

Konstruktivske skupine se mogu lako odvojiti, a plastični su dijelovi označeni. Na taj se način različite konstrukcijske skupine mogu sortirati i odvesti na recikliranje odnosno zbrinjavanje.

8 Otklanjanje smetnji

8.1 Otklanjanje „osjetenih“ smetnji

„Osjetena“ smetnja može imati više uzročnika koji se u većini slučajeva mogu ukloniti jednostavnim koracima.

Ako Vam je primjerice prehladno ili pretoplo, slijedeća tablica će Vam pomoći da uklonite „osjetene“ smetnje.

Smetnja	Uzrok	Pomoć
Nije postignuta željena temperatura prostorije.	Termostatski ventili na radijatorima postavljeni su na prenisku vrijednost.	Termostatski(e) ventil(e) podesite na veću vrijednost.
	Temp. razine postavljen na prenisku vrijednost.	Postavite željenu temperaturu u točki izbornika Temp. razine za 'Grijanje' na višu vrijednost.
	Regulator temperature polaza ¹⁾ na uređaju grijanja stavljen je na prenisku vrijednost.	Regulator temperature polaznog voda ¹⁾ podesite na veću vrijednost.
	Priključak zraka u sustavu grijanja.	Odzračite grijača tijela i instalaciju grijanja.
	Može biti da je solarni optimizacijski utjecaj za pridruženi dio instalacije grijanja postavljen na previsoku vrijednost.	Nazvati ovlaštenog instalatera ili službu za korisnike.
Zagrijavanje traje predugo.	Brzina zagrijavanja postavljen na prenisku vrijednost.	Brzina zagrijavanja npr. podesiti na „Brzo“.
Željena temperatura prostorije jako je prekoračena.	Radijatori postaju pretopli.	Termostatski(e) ventil(e) podesite na manju vrijednost. Postavite željenu temperaturu u točki izbornika Temp. razine za 'Grijanje' na nižu vrijednost.
	Mjesto instalacije daljinskog upravljača je nepovoljno, npr. vanjski zid, blizina prozora, propuh, ...	Nazvati ovlaštenog instalatera ili službu za korisnike.
Previsoke oscilacije temperature prostorije.	Povremeni utjecaj strane topline na prostoriju, npr. zbog topline sunca, rasvjeta, TV-prijemnika, kamina, itd.	Nazvati ovlaštenog instalatera ili službu za korisnike.

tab. 6 Uklanjanje smetnje, dio 1

1) Daljnje informacije možete dobiti u uputama za rukovanje uređaja za grijanje.

Smetnja	Uzrok	Pomoć
Temperatura raste umjesto da pada.	Točno vrijeme je pogrešno podešeno.	Namjestite vrijeme na regulatoru vođenom vremenskim prilikama.
Tijekom režima rada „Štednja“ i/ili „Z.od smrzavanja“ previsoka temperatura prostorije.	Velika akumulacija topline zgrade.	Vrijeme uključivanja „Štednja“ i/ili „Z.od smrzavanja“ postavite na raniji trenutak.
Pogrešna regulacija ilije nema.	Primjerice spoj između daljinskog upravljača i uređaja za grijanje je u kvaru.	Nazvati ovlaštenog instalatera ili službu za korisnike.
Može se namjestiti samo automatski režim.	Sklopka za izbor režima rada neispravna.	Nazvati ovlaštenog instalatera ili službu za korisnike.
Spremnik tople vode se ne zagrijava.	Regulator temperature tople vode ¹⁾ na uređaju grijanja stavljen je na prenisku vrijednost.	Termostatski regulator tople vode ¹⁾ staviti na višu vrijednost. Prema potrebi smanjite solarni optimizacijski utjecaj tople vode ²⁾ .
	Regulator temperature polaznog voda ¹⁾ na uređaju za grijanje podešen na prenisku vrijednost.	Regulator temperature polaza ¹⁾ podesite na desni graničnik.
	Program tople vode pogrešno je postavljen.	Namjestite program tople vode na regulatoru vođenom vremenskim prilikama.
	Postavljena Konfigur. Sustava za pripremu tople vode ne odgovara instalaciji grijanja.	Nazvati ovlaštenog instalatera ili službu za korisnike.

tab. 7 Uklanjanje smetnje, dio 2

- 1) Daljnje informacije možete dobiti u uputama za rukovanje uređaja za grijanje.
- 2) Daljnje informacije možete dobiti u iscrpnim uputama za instalaciju i rukovanje regulatora koji je vođen vremenskim prilikama

8.2 Prikaz otklanjanje smetnji

Smetnja Vaše instalacije grijanje prikazat će se na zaslonu daljinskoga upravljača. Uzrok može biti smetnja na uređaju za grijanje ili smetnja na daljinskom upravljaču.

Smetnja na uređaju za grijanje

Ukoliko je uređaj za grijanje uzrok nastale smetnje, tada prikazan kod smetnje sadrži barem jedno slovo, npr. **Smetnja EA** ili **Smetnja b1**.

Dodatne informacije o navedenim smetnjama možete pročitati u uputama za rukovanje uređajem za grijanje.

Smetnja daljinskog upravljača

Ukoliko je daljinski upravljač ili neka komponenta regulatora uzročnik nastale smetnje, tada kod smetnje sadrži dva broja, npr. **Smetnja 11**.

- ▶ Kontaktirajte ovlaštenu servisnu službu ili službu za korisnike te navedite kod smetnje kao i podatke o daljinskom upravljaču.



Podatke o daljinskom upravljaču možete pronaći u preklopnom poklopcu daljinskog upravljača.

Podaci daljinskog upravljača:

Tip:.....

Kataloški broj:.....

Datum proizvodnje (FD...):.....

9 Upute za uštedu energije

Štedljivo grijanje

- Postavite željene temperature prostorije za tri „temperaturne razine“ prema vlastitim potrebama te program grijanja prilagodite svom osobnom stilu života.

- **Grijanje** ☀ = komforno stanovanje
- **Štednja** ☹ = aktivno stanovanje
- **Z.od smrzavanja** ❄ = odsutnost ili spavanje

- U svim prostorijama termostatske ventile podesite tako da se može postići željena temperatura prostorije. Tek ako se dulje vrijeme ta temperatura ne postiže, promijenite na regulatoru željenu „razinu temperature“.
- Ako se daljinski upravljač nalazi u Vašem stanu, on može za optimizaciju točnosti regulatora uz odabranu postavku uzeti u obzir i temperaturu prostorije. Izbjegavajte utjecaj strane topline (npr. direktan utjecaj sunca, kamina itd.). U suprotnom može doći do neželjenih oscilacija temperature prostorije.
- Ukoliko temperaturu prostora smanjite za 1 K (1 °C), uštedjet ćete 5% energije.

No nije pametno da temperatura prostorije u prostorima koji se griju svakodnevno padne ispod vrijednosti +15 °C. Tako bi se zidovi mogli previše rashladiti. U vremenu zagrijavanja se klima prostorije narušava zbog hladnih zidovima koji i dalje rashlađuju prostor. Ukoliko temperaturu prostora dalje povišavate, troši se i veća količina energije nego što bi to bilo pri ravnomjernom dovodu topline.

- Kod dobre izolacije zgrade se eventualno nakon jedne faze grijanja možda neće postići željena temperatura prostorije za **Štednja** ☹. Usprkos tome štedite energiju, jer je grijanje isključeno.

No možete još više uštedjeti energije ako vrijeme uključivanja za **Štednja** ☹ stavite ranije.

Provjetravanje

Otvorite na kratko prozore do kraja, umjesto da ih otvarate više puta na kip. Ako su prostori otvoreni na kip, prostoru se konstantno uzima na toplini, no zrak u prostoriji se ne mijenja nužno na bolje. Za vrijeme prozračivanja zatvorite termostatske ventile radijatora do kraja te sklopku za režime rada na daljinskom upravljaču stavite na položaj

Z.od smrzavanja ❄.

Solarna optimizacija

Daljinski upravljač posjeduje „solarnu optimizaciju“ za pridruženi dio instalacije grijanja.

10 Struktura izbornika

- ▶ Pritisnite kratko tipku izbornika kako niste otvorili ili zatvorili glavni izbornik.
- ▶ Okrenite gumb za izbor kako biste odabrali željenu točku izbornika.
- ▶ Okrenite gumb za izbor kako biste otvorili odabranu točku izbornika.

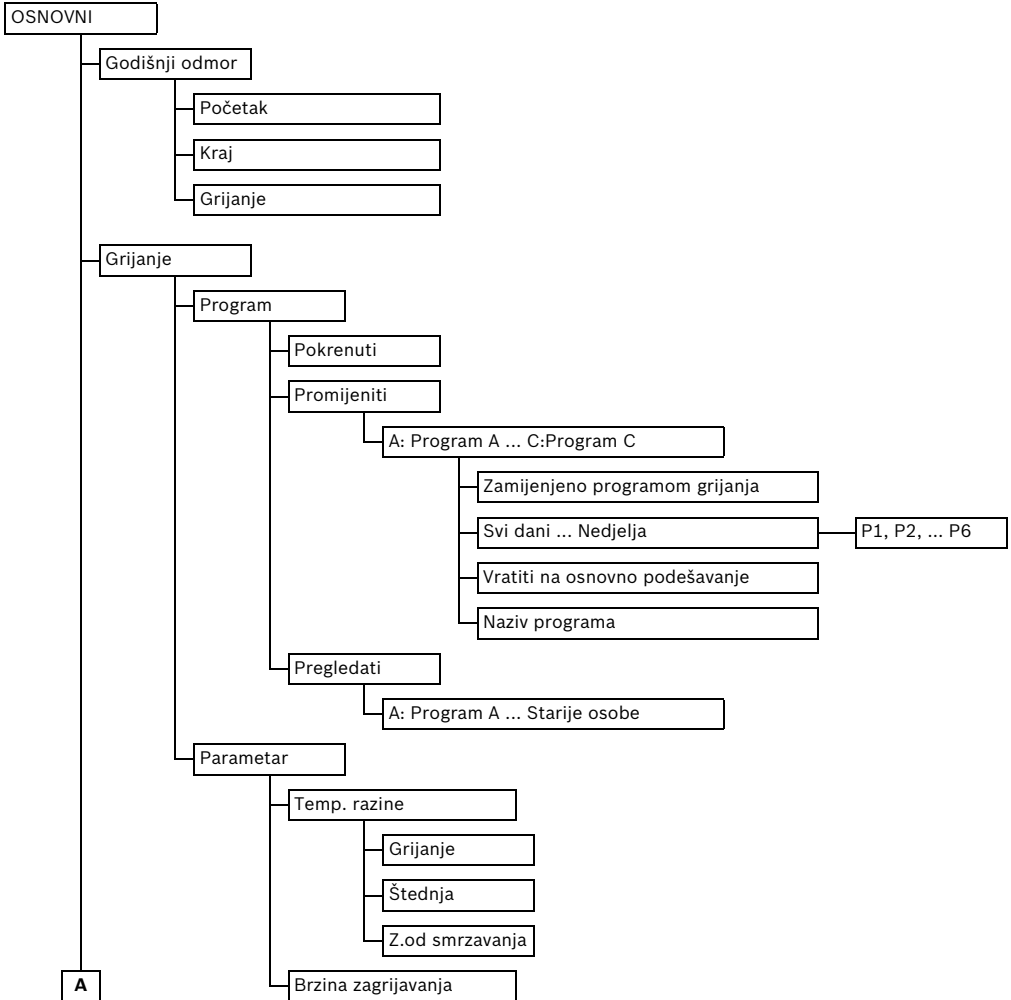

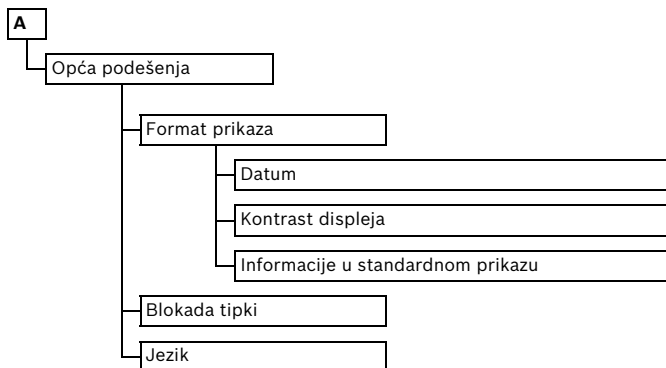

Stručni pojmovi

Automatski režim

Radijatori se zagrijavaju u skladu s programom grijanja te se automatski mijenja između režima rada ☼ **Grijanje** / ☾ **Štednja** / ❄ **Z.od smrzavanja** .

Režim rada

Režimi rada su **Grijanje** / **Štednja** / **Z.od smrzavanja** . Prikazani su simbolima ☼ / ☾ / ❄ . Svakom od ovih režima rada dodijeljena je „željena“ temperatura prostorije (temperaturna razina) koja se može mijenjati.

Sklopka za izbor režima

Sklopkom za režime rada može se mijenjati između programa grijanja i stalnog režima rada.

trajni režim

U stalnom režimu rada se automatski režim, odn. program grijanja prekida te se zagrijava do „željene“ temperature prostora.

Daljinski upravljač

Jedna regulacijska jedinica u stanu za automatsku regulaciju temperature stana. Postavke se prenose na regulator koji je vođen vanjskom temperaturom.

Zaštita od smrzavanja

Zaštita od smrzavanja je najniža temperatura koju dopušta daljinski upravljač. Zaštita od smrzavanja štiti Vašu instalaciju grijanja od smrzavanja.

Osnovno podešenje

Čvrsto pohranjene vrijednosti daljinskog upravljača (npr. kompletni programi grijanja) stalno su na raspolaganju te ih se u svakom trenutku može ponovno kreirati.

Program grijanja

Program grijanja se brine za automatsku promjenu vrste režima u zadano vrijeme uključivanja.

Kombinirani uređaj za grijanje:

Jedan uređaj grijanja koji u istoj instalaciji može istovremeno grijati pitku i ogrjevnu vodu.

Vrijeme uklapanja

Određeno vrijeme u koje primjerice instalacija počne grijati. Vrijeme uključivanja je sastavni dio programa grijanja.

Skupine dana

Radi udobnijeg postavljanja programa grijanja, na raspolaganju stoje dnevne skupine (npr. ponedjeljak do petak, subota i nedjelja itd.). U kombinaciji s odabranom dnevnom skupinom istovremeno se preuzima i postavka za više dana.

Temperaturna razina

„Željena“ temperatura prostorije koja je dodijeljena nekom režimu rada. „Željena“ temperatura prostorije se može mijenjati. Molimo pročitajte objašnjenja za režim rada.

Therm. disinfection (Toplinska dezinfekcija)

Ova funkcija zagrijava vodu na temperaturu iznad 60 °C koja je potrebna za uništavanje klica bolesti (npr. legionala). Pridržavajte se sigurnosnih uputa o opasnosti od opekline.

Program za godišnji odmor

Program za godišnji odmor omogućava višednevni prekid uobičajenih postavki. Nakon isteka programa godišnjeg odmora, daljinski upravljač ponovno radi s uobičajenim postavkama.

Temperatura polazna

Temperatura koju zagrijana voda ima dok kruža u centralnom grijanju od uređaja za grijanje do grijaaćih tijela u prostorijama. Kako bi se smanjili gubici topline te ostvarila ušteda energije, danas se planiraju niže temperature polaza/povratnog voda, npr. 60/40 °C, dok je prije bilo uobičajeno 90/70 °C.

Program za toplu vodu

Postavlja se program tople vode na regulatoru vođenom vremenskim prilikama. Program tople vode određuje u koje vrijeme treba započeti grijanje tople vode te kada kružna pumpa treba započeti s radom. Ukoliko je program tople vode povezan s programom grijanja, tada program grijanja određuje i vremena uključivanja pripreme tople vode kao i rad kružne pumpe.

Spremnik tople vode

Spremnik tople vode pohranjuje veće količine tople vode (nor. 120 litara) te time daje dovoljnu količinu tople vode na crpnim mjestima (npr. slavine za vodu) na raspolaganje. To je izvrsno ako ste obožavatelj dugog tuširanja.

Regulator vođen vremenskim prilikama

Regulator koji je vođen vremenskim prilikama automatski regulira temperaturu polaza u odnosu prema vanjskoj temperaturi te u kombinaciji s jednim vremenskim programom.

Cirkulacijska pumpa

Kružna pumpa osigurava cirkulaciju tople vode između uređaja za pripremu tople vode i crpnog mjesta (npr. slavine za vodu). Na taj način je topla voda brže na raspolaganju.

Bilješke

Bilješke

Robert Bosch d.o.o.
Ul. kneza Branimira 22
10040 Zagreb - Dubrava
Hrvatska

Tehn. služba: 01/295 80 85
Prodaja: 01/295 80 81
Fax: 01/295 80 80

www.bosch.hr



067206199648